



INSTRUCTIONS D'INSTALLATION

**Hotte en acier inoxydable de 36 po
ZV950**

Consignes de sécurité

AVANT DE COMMENCER

Lisez attentivement toutes ces instructions.

- **IMPORTANT** – Conservez ces instructions pour l'inspecteur local.
- **IMPORTANT** – Respectez tous les codes et règlements en vigueur.
- **Remarque destinée à l'installateur** – Assurez-vous de laisser ces instructions au consommateur.
- **Remarque destinée au consommateur** – Conservez ces instructions avec votre Manuel de l'utilisateur pour vous y reporter ultérieurement.
- **Niveau de compétence** – L'installation de cet appareil nécessite des compétences de base en mécanique et en électricité.
- **Durée de l'installation** – 1 à 3 heures
- L'installateur est responsable de la qualité de l'installation. La panne du produit due à une mauvaise installation n'est pas couverte par la garantie.
- Pour le service Monogram dans votre région, visitez monogram.com.
- Pour le service Monogram au Canada, visitez monogram.ca.
- Pour les pièces et accessoires Monogram, visitez monogram.com/use-and-care/parts.
- Pour les pièces et accessoires Monogram au Canada, visitez monogram.ca.

ATTENTION Compte tenu du poids et de la dimension de cette hotte, et afin de réduire les risques de blessure et pour ne pas endommager le produit, **SON INSTALLATION DOIT ÊTRE EFFECTUÉE PAR DEUX PERSONNES.**

AVERTISSEMENT Pour réduire les risques d'incendie ou de décharge électrique, n'utilisez pas cette hotte de cuisinière avec un dispositif de contrôle de vitesse à semi-conducteurs externe. Toute modification de ce type du câblage d'origine pourrait endommager l'appareil et/ou entraîner un risque de nature électrique.

POUR RÉDUIRE LES RISQUES D'INCENDIE, N'UTILISEZ QUE DES CONDUITS EN MÉTAL.

AVERTISSEMENT POUR DIMINUER LES RISQUES D'INCENDIE, DE DÉCHARGE ÉLECTRIQUE OU DE BLESSURES, SUIVEZ LES CONSIGNES SUIVANTES :

- A. Cet appareil doit uniquement être utilisé aux fins prévues par son fabricant. Si vous avez des questions, contactez le fabricant.
 - B. Avant de réparer ou de nettoyer l'appareil, coupez l'alimentation au tableau de distribution et bloquez le disjoncteur pour éviter que le courant ne soit accidentellement rétabli. S'il n'est pas possible de bloquer le disjoncteur, posez un avertissement bien visible, comme une étiquette, sur le tableau de distribution.
- Pour une utilisation de ventilation générale uniquement. N'utilisez pas cet appareil pour évacuer des substances ou des vapeurs nocives ou explosives.
 - La structure, l'installation et le câblage électrique doivent être effectués par une personne qualifiée conformément à tous les codes et toutes les normes applicables, incluant les règlements concernant les constructions classées résistantes au feu.
 - Une quantité d'air suffisante est nécessaire à une combustion et à une évacuation appropriées des gaz par le conduit d'évacuation (cheminée) de l'équipement à combustible pour éviter tout refoulement. Suivez les instructions et normes de sécurité du fabricant de l'appareil chauffant, comme celles publiées par la National Fire Protection Association (NFPA), l'American Society for Heating, Refrigeration and Air Conditioning Engineers (ASHRAE) et les autorités locales. Le cas échéant, installez un système d'air d'appoint (de remplacement) conformément aux exigences du code du bâtiment local.
 - Les codes locaux peuvent varier. L'installation, les connexions électriques et la mise à la terre doivent se conformer aux codes applicables. En l'absence de codes locaux, la hotte doit être installée conformément au Code national de l'électricité ANSI/NFPA 70-1990 ou à la dernière édition.

ATTENTION Pour réduire les risques d'incendie et permettre une évacuation de l'air vers l'extérieur adéquate, assurez-vous d'acheminer les conduits vers l'extérieur. N'évacuez pas l'air dans des espaces intra-muraux, dans le plafond, dans le grenier, dans un vide sanitaire ou dans le garage.

LISEZ ET CONSERVEZ CES INSTRUCTIONS

Information de conception

TABLE DES MATIÈRES

Information de conception

Dimensions du produit et dégagements	3, 4
Accessoires en option	4
Préparatifs avant l'installation	
Préparatifs,	
conduit, charpente	5
Alimentation électrique	5
Raccords de conduit.....	6
Outils et matériel nécessaires	7
Retirer l'emballage.....	7
Vérifier les pièces de quincaillerie	8

Emplacements du câblage et du conduit.....	8
Instructions d'installation	
Étape 1 : Installer la charpente pour le support de hotte.....	9
Étape 2 : Installer les supports de montage	9
Étape 3 : Installer le support de conduit	10
Étape 4 : Poser la hotte	10
Étape 5 : Raccorder le conduit	10
Étape 6 : Brancher l'appareil à l'alimentation électrique.....	11
Étape 7 : Installer les cache-conduits.....	11
Étape 8 : Installer les filtres	11
Étape 9 : Finaliser l'installation	11

DIMENSIONS DU PRODUIT ET DÉGAGEMENTS

Combinaisons d'installation de hotte de 36 po

Cette hotte en acier inoxydable peut être installée au-dessus de n'importe quelle surface de cuisson Monogram, y compris la surface de cuisson de 36 po et la cuisinière de 30 po ou 36 po professionnelles.

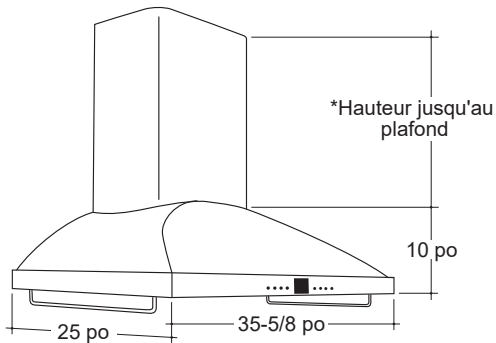

* Le cache-conduit fourni convient aux plafonds de 8 à 10 pi.

La hotte doit être installée à 24 po min. et 30 po max. au-dessus de la surface de cuisson. La hauteur d'installation de la hotte doit être mesurée à partir de la surface de cuisson jusqu'à la partie la plus basse de la hotte, selon la hauteur du plafond.

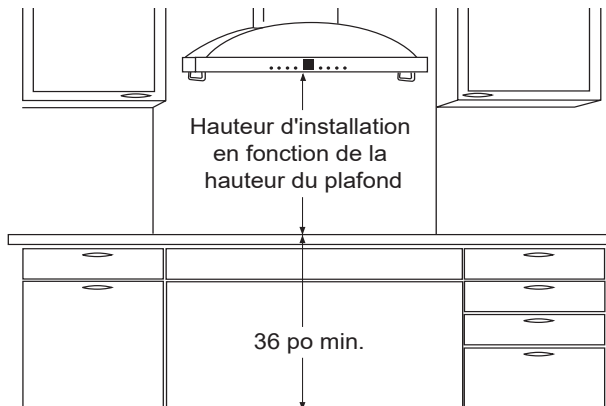

La distance de la surface de cuisson à la hotte doit être de :

- 25-1/2 po max. pour une hauteur de plafond de 8 pi.
- 25-1/2 po à 30 po pour une hauteur de plafond de 9 pi.
- 30 po min. pour une hauteur de plafond de 10 pi.

Prévoyez la hauteur d'installation de la hotte avec soin pour éviter des espaces disgracieux au-dessus de la hotte.

Cette hotte doit être installée à au moins 30 po au-dessus d'une cuisinière ou surface de cuisson professionnelle Monogram. La hauteur de plafond pour cette combinaison d'installation doit être d'au moins 8 pi 5 po.

REMARQUE : Le cache-conduit en 2 pièces fourni est ajustable pour convenir aux plafonds de 8 à 10 pi. Pour des hauteurs de plafond supérieures à 10 pi et jusqu'à 14 pi, commandez le cache-conduit en acier inoxydable ZX14SDSS.

Dimensions du cache-conduit ZV950SDSS

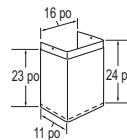

Dimensions du cache-conduit ZX14SDSS

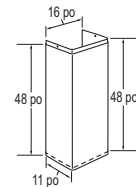

Information de conception

DIMENSIONS DU PRODUIT ET DÉGAGEMENTS (suite)

Utilisation des cache-conduits

Il est possible qu'un cache-conduit soit nécessaire pour la hauteur d'installation de votre hotte. Utilisez ce tableau pour déterminer la hauteur d'installation et les cache-conduits pour votre hauteur de plafond.

Hauteurs d'installation de ZV950SDSS		
Hauteur réelle du plafond	* Hauteur d'installation possible de la hotte	Cache-conduit
7 pi 11 po	24-1/2 po	FOURNI
8 pi 0 po	25-1/2 po	
8 pi 1 po	25-1/2 po à 26-1/2 po	
8 pi 2 po	25-1/2 po à 27-1/2 po	
8 pi 3 po	25-1/2 po à 28-1/2 po	
8 pi 4 po	25-1/2 po à 29-1/2 po	
8 pi 5 po	25-1/2 po à 30 po	
8 pi 6 po	25-1/2 po à 30 po	
8 pi 7 po	25-1/2 po à 30 po	
8 pi 8 po	25-1/2 po à 30 po	
8 pi 9 po	25-1/2 po à 30 po	
8 pi 10 po	25-1/2 po à 30 po	
8 pi 11 po	25-1/2 po à 30 po	
9 pi 0 po	25-1/2 po à 30 po	
9 pi 1 po	26-1/2 po à 30 po	
9 pi 2 po	26-1/2 po à 30 po	
9 pi 3 po	26-1/2 po à 30 po	
9 pi 4 po	26-1/2 po à 30 po	
9 pi 5 po	26-1/2 po à 30 po	
9 pi 6 po	30 po min.	
9 pi 7 po	30 po min.	
9 pi 8 po	30 po min.	
9 pi 9 po	30 po min.	
9 pi 10 po	30 po min.	
9 pi 11 po	30 po min.	
10 pi 0 po	30 po min.	ZX14SDSS
14 pi 0 po		

* Basée sur une hauteur de comptoir de 36 po.

La plaque signalétique se trouve derrière les filtres amovibles.

ACCESSOIRES EN OPTION

Utilisation des cache-conduits

Le cache-conduit en acier inoxydable ZX14SDSS en option est offert pour des hauteurs de plafond supérieures à 10 pi et jusqu'à 14 pi.

Commandez le cache-conduit en option en même temps que la hotte et ayez-le sur le site avant de commencer l'installation. Cette trousse contient des pièces de quincaillerie nécessaires pour l'installation. Cette trousse contient des pièces de quincaillerie d'installation.

REMARQUE : Les cache-conduits doivent être installés comme illustré dans ce manuel. N'encastrez pas le cache-conduit. S'il a besoin d'un entretien, le cache-conduit doit être retiré pour accéder aux composants de la hotte.

Préparatifs avant l'installation

PRÉPARATIFS

- Déterminez l'emplacement exact de la hotte.
- Planifiez le chemin que prendra l'air avant d'être évacué vers l'extérieur.
- Utilisez la longueur de conduit la plus courte et la plus rectiligne possible. Par souci d'efficacité, le conduit ne doit pas excéder une longueur équivalente à 100 pi dans toutes les configurations.
- Consultez le tableau « Raccords de conduit » à la page 6 pour calculer la longueur maximale admissible du conduit vers l'extérieur.
- Le cas échéant, installez un système d'air d'appoint (de remplacement) conformément aux exigences du code du bâtiment local. Visitez **Monogram.com** pour connaître les solutions d'air d'appoint offertes.

⚠ ATTENTION Pour réduire les risques d'incendie et permettre une évacuation de l'air vers l'extérieur adéquate, assurez-vous d'acheminer les conduits vers l'extérieur. N'évacuez pas l'air dans des espaces intra-muraux, dans le plafond, dans le grenier, dans un vide sanitaire ou dans le garage.

- Utilisez uniquement des conduits métalliques. Ces hottes doivent être raccordées à un conduit rond de 6 po. On peut utiliser un adaptateur de conduit de 3-1/4 po x 12 po, en réduisant la longueur maximum équivalente de conduit à 75 pi.
- Installez un clapet mural muni d'un registre ou un chapeau de toit dans l'ouverture extérieure. Commandez l'évent mural ou de toiture et tout adaptateur de conduit à l'avance.

Charpente murale pour un support adéquat

- Cette hotte est très lourde. Pour soutenir la hotte, la charpente murale doit être adéquate. La hotte doit être fixée aux montants verticaux du mur ou au support horizontal. Voir page 9.
- Nous vous recommandons fortement d'avoir à portée de la main la hotte et le cache-conduit pour tout travail d'ajustement de la charpente et de finition du mur. Ainsi, vous pourrez précisément repérer l'emplacement du conduit et du système électrique.

ALIMENTATION ÉLECTRIQUE

IMPORTANT – (veuillez lire attentivement)

⚠ AVERTISSEMENT POUR VOTRE SÉCURITÉ, CET APPAREIL DOIT ÊTRE CORRECTEMENT MIS À LA TERRE.

Enlevez le fusible ou déclenchez le disjoncteur au panneau de distribution électrique avant d'entreprendre l'installation.

N'utilisez pas de rallonge électrique ni de fiche d'adaptation avec cet appareil. Observez le Code national de l'électricité ou la réglementation et les exigences locales en vigueur.

Alimentation électrique

Ces hottes sont conçues pour une alimentation électrique de 120 V et 60 Hz, et doivent être branchées à un circuit de dérivation individuel correctement mis à la terre et protégé par un disjoncteur de 15 ou 20 ampères ou par un fusible temporisé.

- Le câblage doit comprendre deux fils plus un fil de mise à la terre.
- Si votre système d'alimentation électrique ne répond pas aux exigences ci-dessus, demandez conseil auprès d'un électricien qualifié avant de débiter l'installation.

- Acheminez le câblage électrique à travers le conduit le plus près possible de l'emplacement d'installation de la hotte dans le plafond ou dans le mur arrière.
- Effectuez les branchements de la hotte à votre câblage résidentiel conformément aux codes locaux.

Instructions de mise à la terre

Le conducteur de terre doit être raccordé à une partie métallique, un câblage permanent, ou une borne ou un câble de mise à la terre de la hotte.

⚠ AVERTISSEMENT Un raccordement inadéquat du conducteur de terre de l'équipement peut accroître les risques de décharge électrique. En cas de doute quant à la mise à la terre de l'appareil, consultez un électricien qualifié ou un représentant du service après-vente.

Préparatifs avant l'installation

RACCORDS DE CONDUIT

Cette hotte doit être raccordée à un conduit rond de 8 po. On peut utiliser un adaptateur de conduit de 3-1/4 po x 12 po.

Utilisez ce tableau pour calculer la longueur maximale admissible du conduit vers l'extérieur.

REMARQUE : N'excédez pas la longueur équivalente maximale admissible!







Longueur maximale du conduit : 100 pi pour les hottes de cuisinière.

Conduit flexible :

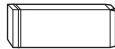
Si vous utilisez des conduits métalliques flexibles, toutes les valeurs en pieds équivalents du tableau doivent être doublées. Le conduit métallique flexible doit être droit et souple, et étiré le plus possible.

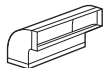
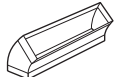
N'UTILISEZ PAS de conduit flexible en plastique.

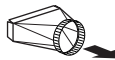
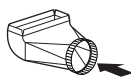
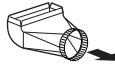
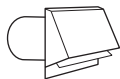
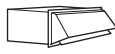
REMARQUE : Tout système de ventilation domestique, telle une hotte d'évacuation, peut interférer sur le débit adéquat de l'air de combustion et d'évacuation des foyers, des brûleurs à gaz, des chauffe-eau à gaz et de tout autre système à aspiration naturelle. Afin de minimiser les risques d'interruption de tels systèmes à aspiration naturelle, suivez les directives du fabricant de l'équipement de chauffage ainsi que les normes de sécurité publiées par la NFPA et l'ASHRAE. Le cas échéant, installez un système d'air d'appoint (de remplacement) conformément aux exigences du code du bâtiment local. Visitez Monogram.com pour connaître les solutions d'air d'appoint offertes.

Section de conduit équivalente	Dimensions	Longueur équivalente*	Quantité utilisée	Longueur équivalente totale
	Rond, droit	1 pi (par pied de longueur)		
	Droit de 3-1/4 po x 12 po	1 pi (par pied de longueur)		
	Coude de 90°	17 pi		
	Coude de 45°	10 pi		
	Coude de 90° de 3-1/4 po x 12 po	43 pi		
	3-1/4 po x 12 po ou coude de 45°	26 pi		
	Coude plat de 90° de 3-1/4 po x 12 po	102 pi		
	Conduit de transition rond de 8 po à rectangulaire de 3-1/4 po x 12 po	2 pi		
	Conduit de transition rectangulaire de 3-1/4 po x 12 po à rond de 8 po	5 pi		
	Coude de transition de 90°, rond de 8 po à rectangulaire de 3-1/4 po x 12 po	6 pi		
	Coude de transition de 90°, rectangulaire de 3-1/4 po x 12 po à rond de 8 po	13 pi		
	Clapet mural rond avec registre	32 pi		
	Clapet mural rectangulaire de 3-1/4 po x 12 po avec registre	75 pi		
	Chapeau de toit rond	44 pi		

* Équivalent à la longueur réelle du conduit droit et du raccord. Les longueurs équivalentes des sections de conduit sont basées sur des essais réels effectués par GE Appliances Evaluation Engineering et représentent les longueurs nécessaires à une bonne ventilation pour tout type de hotte.

Longueur totale de conduit _____

Préparatifs avant l'installation

OUTILS ET MATÉRIEL NÉCESSAIRES (NON FOURNIS)

- Ruban à mesurer
- Couteau
- Niveau à bulle
- Coupe-fil/pince à dénuder
- Capuchons de connexion
- Perceuse électrique avec forets de 1/8 po et 3/8 po
- Tournevis Phillips et tournevis plat
- Marteau
- Pince
- Lunettes de sécurité
- Ruban adhésif
- Ruban adhésif pour poser le gabarit
- Gants pour protéger vos doigts des rebords coupants
- 120 V, 60 Hz, 15 ou 20 A, 2 fils avec mise à la terre, circuit de dérivation correctement mis à la terre
- Serre-câble pour boîte de jonction
- Conduit rond en métal de 8 po d'une longueur suffisante pour l'installation

RETIRER L'EMBALLAGE

La hotte est expédiée attachée sur une palette au moyen de quatre (4) vis. Retirez les 4 vis. Deux vis se situent dans la partie supérieure de la hotte. Deux autres se situent dans la partie inférieure de la hotte, derrière les filtres à graisse.

Un support d'expédition, qui soutient le ventilateur, doit aussi être retiré. Il est fixé avec deux vis. Toutes les empreintes de vis sont de type Phillips.

- Retirez tout l'emballage, les cache-conduits et les accessoires.
- Sortez la hotte de la boîte.
- Enlevez et jetez tout l'emballage en plastique de façon adéquate.

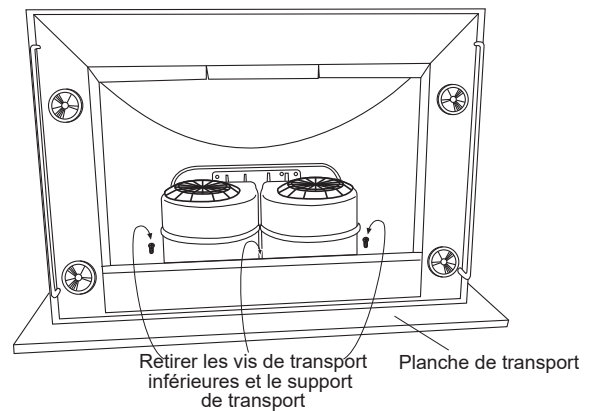

Haut de la hotte

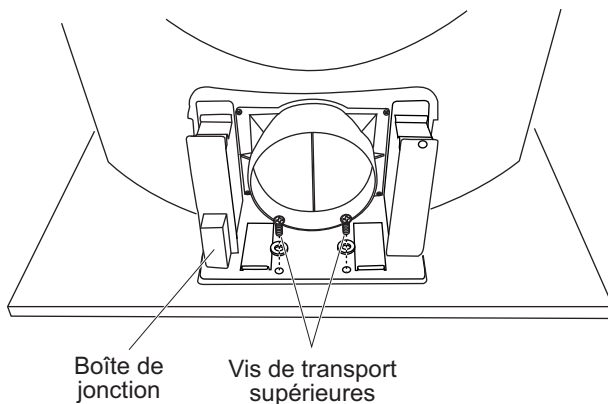

- Retirez le couvercle de la boîte de jonction.
- Posez le serre-câble sur le couvercle de boîte de jonction.

Préparatifs avant l'installation

VÉRIFIER LES PIÈCES DE QUINCAILLERIE

Repérez la boîte contenant les accessoires compris avec la hotte et vérifiez-en le contenu.

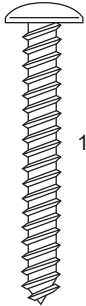

10 vis à bois

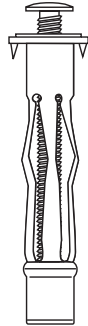

6 fixations pour ancrage mural



2 grandes rondelles plates

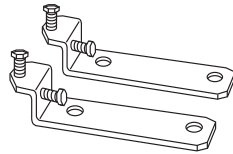

2 supports de montage avec 4 vis de mise à niveau à tête hexagonale

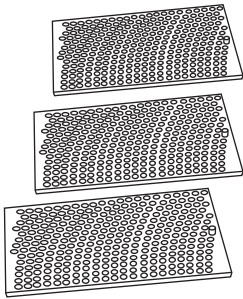

3 filtres à graisse en acier inoxydable

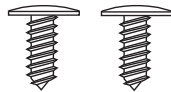

2 vis décoratives à tête Phillips

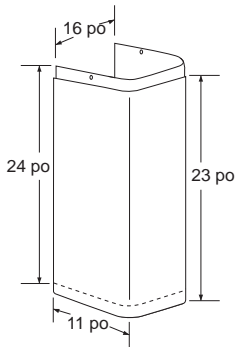

Cache-duit décoratif en deux pièces (dimension fournie à titre de référence seulement)



Support du cache-duit

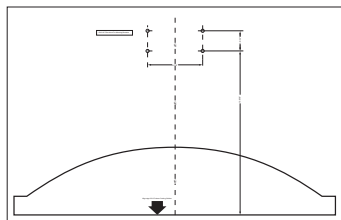

Gabarit d'installation murale

EMPLACEMENTS DU CÂBLAGE ET DU CONDUIT

Déterminez l'emplacement exact de la hotte.

■ Localisez le gabarit emballé avec la documentation.

- Mesurez 36 po du plancher jusqu'au haut de la surface de cuisson. Ajoutez 25-1/2 po (ou tout autre espace recommandé) de la surface de cuisson jusqu'à la partie la plus basse de la hotte. Marquer l'emplacement.
- Utilisez un niveau pour tracer une ligne droite au crayon sur le mur.

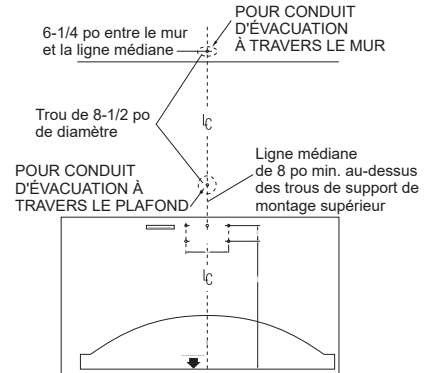

- Collez le gabarit en place avec du ruban le long de la ligne tracée au crayon. ASSUREZ-VOUS QUE LE GABARIT EST DE NIVEAU.

Conduit de plafond :

Si le conduit est évacué directement au plafond :

- Utilisez un niveau pour tracer une ligne droite vers le haut, de la ligne médiane sur le gabarit jusqu'au plafond.
- Mesurez 6-1/4 po du mur arrière jusqu'à la ligne médiane d'un trou de 8-1/2 po sur le plafond.

REMARQUE : S'il n'y a pas encore de cloison sèche au mur, ajoutez l'épaisseur du gypse à la mesure de 6-1/4 po.

Conduit mural :

Si le conduit est évacué à l'arrière :

- Utilisez le niveau pour tracer une ligne droite vers le haut, de la ligne médiane sur le gabarit.
- Mesurez au moins 8 po au-dessus des trous supérieurs de support de montage illustrés sur le gabarit jusqu'à la ligne médiane d'un trou de conduit de 8-1/2 po de diamètre. (Le trou peut être agrandi pour un coude de conduit.)

EMPLACEMENT DU CÂBLAGE :

- La boîte de jonction se trouve sur le haut de la hotte, à droite de la partie arrière.
- Achenez le câblage électrique le plus près possible de l'emplacement au plafond, de préférence dans le plafond, la retombée de plafond ou le mur arrière. Le câblage doit entrer au moins 4 po au-dessus du support du côté droit (pas plus de 18 po au-dessus du bord inférieur prévu de la hotte et idéalement 4 po à droite de l'emplacement prévu du conduit).

1 po = 2,5 cm; 1 pi = 0,3 m

Instructions d'installation

1 INSTALLER LA CHARPENTE POUR LE SUPPORT DE HOTTE

IMPORTANT : La charpente doit pouvoir soutenir une charge de 100 lb (45,4 kg).

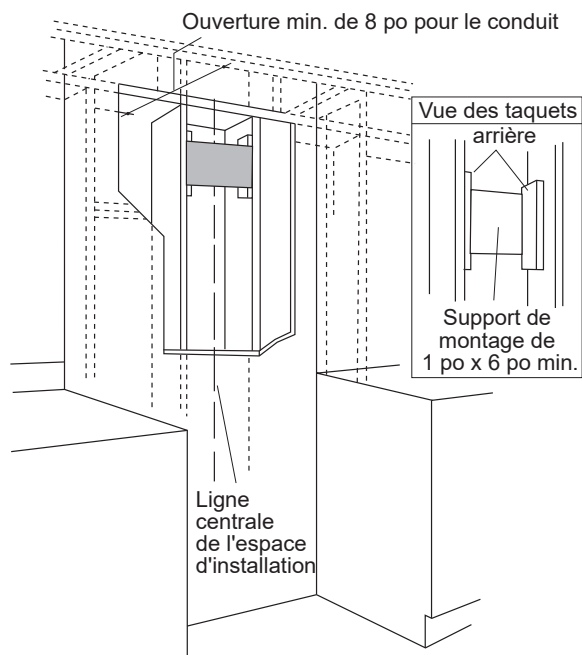

Si une cloison sèche est présente, marquez les emplacements de trou de vis pour les supports de montage supérieurs. Enlevez le gabarit.

- Coupez suffisamment de cloison sèche pour exposer 2 montants verticaux au niveau de l'emplacement du support indiqué sur le gabarit.
- Installez un support horizontal d'au moins 1 po x 6 po entre les deux montants muraux à l'emplacement des vis de montage. **Le support horizontal doit affleurer les montants du côté de la pièce.** Utilisez des taquets derrière les deux côtés du support pour le fixer aux montants de mur.
- Remettez la cloison sèche.

2 INSTALLER LES SUPPORTS DE MONTAGE

Cette hotte doit être fixée à un support horizontal ou à des montants de mur.

- Alors que le gabarit est collé en place avec du ruban, utilisez un pointeau pour marquer l'emplacement de toutes les vis de montage.
- Percez des avant-trous de 1/8 po aux six emplacements indiqués par un trou de pointeau.
- Enlevez le gabarit.
- Les 4 trous de support doivent pénétrer dans les montants ou le support horizontal.

REMARQUE : Les vis « A » et « B » sont préassemblées sur les supports. N'enlevez pas ces vis.

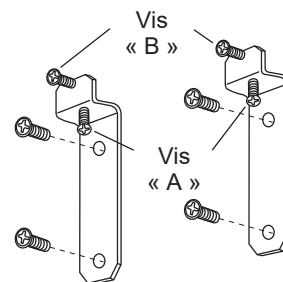

- Fixez les supports aux montants du mur au moyen des vis à bois fournies.

3 INSTALLER LE SUPPORT DE CONDUIT

Le support de conduit doit être installé contre le plafond. Ce support permet de fixer le cache-conduit décoratif en place au plafond.

- Installez les 2 petites vis sur les parois latérales du support de conduit. Retirez les vis. Le taraudage des trous permettra de faciliter l'installation.

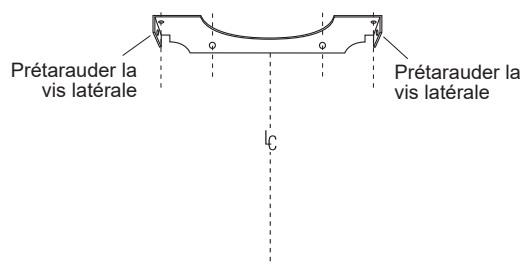

Visser le support au plafond et au mur :

- Marquez l'emplacement des 4 vis.
- Percez des avant-trous de 1/8 po aux emplacements marqués.
- Si les avant-trous n'atteignent pas les montants, agrandissez-les à 3/8 po pour installer des ancrages.
- Posez les vis dans les fixations à la main afin de permettre l'expansion des ancrages. Retirez les vis.
- Vissez le support au plafond et dans le mur à l'aide des vis à bois et/ou des fixations.

Instructions d'installation

4 POSER LA HOTTE

Mettez la hotte sur les supports et faites-la glisser vers la gauche ou la droite pour la centrer.

1. Ajustez la mise au niveau de l'installation en serrant ou desserrant les vis « A » à la base des supports.
2. Marquez les 2 trous de montage inférieurs.
3. Retirez la hotte du mur.
4. Percez un avant-trou dans chaque emplacement de trou de montage inférieur. Les deux trous inférieurs peuvent être agrandis à 3/8 po s'ils ont pénétré dans les montants. Frappez les ancrages pour les fixations murales dans les trous inférieurs. Les vis doivent être insérées à la main dans les fixations pour permettre l'expansion des ancrages contre le matériau du mur. Retirez les vis pour l'installation finale.
5. Remettez la hotte sur les supports de montage :
6. En utilisant deux grosses rondelles (comprises), installez les vis à bois ou les vis d'ancrage.
7. Serrez les vis « B » situées au haut du support de montage, contre la hotte pour fixer la position. Ne serrez pas trop les vis.

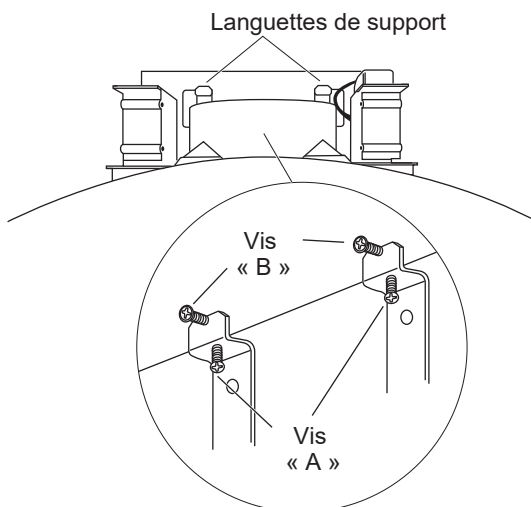

5 RACCORDER LE CONDUIT

- Installez le conduit selon la direction du débit d'air, comme le montre l'illustration.
- Insérez le conduit sur la bouche d'évacuation jusqu'aux butées de conduit.
- Fixez les joints dans les conduits avec des vis à tête.
- Appliquez du ruban adhésif en toile pour sceller les joints.
- Utilisez du ruban adhésif en toile pour sceller le joint entre l'adaptateur et les rebords.

ATTENTION N'utilisez pas de vis à tête sur le rebord de la hotte. Les vis à cet endroit empêcheraient le registre de fonctionner adéquatement. Scellez le joint avec du ruban adhésif seulement.

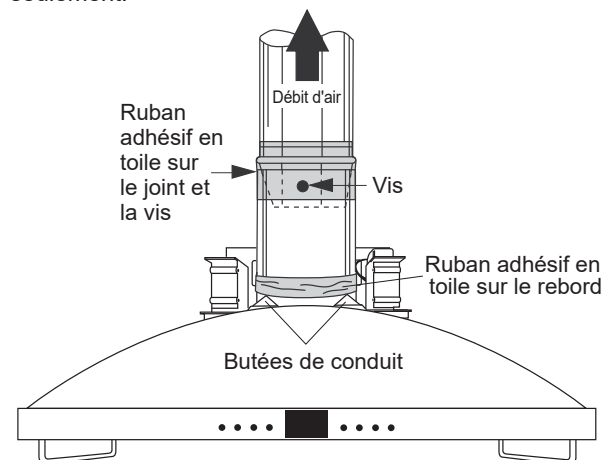

Instructions d'installation

6 BRANCHER L'APPAREIL À L'ALIMENTATION ÉLECTRIQUE

Vérifiez que l'alimentation est coupée à la source.

⚠ AVERTISSEMENT Si le circuit de la maison n'est pas un circuit à deux fils muni d'un fil de mise à la terre, l'installateur doit poser un fil de mise à la terre. Lorsque le câblage de la maison est en aluminium, assurez-vous d'utiliser un composé antioxydant et des connecteurs aluminium-cuivre homologués UL.

- Insérez le câblage de la maison dans le serre-câble et serrez-le.
- Branchez les fils blancs au fil blanc du circuit de dérivation.
- Raccordez les fils noirs au fil noir du circuit de dérivation.
- Raccordez les fils verts/jaunes au fil de terre nu ou au fil vert du circuit de dérivation.
- Fixez tous les raccords avec des capuchons de connexion sur chaque raccord électrique.
- Poussez les fils dans la boîte de jonction et remettez le couvercle. Assurez-vous que les fils ne sont pas coincés.

7 INSTALLER LES CACHE-CONDUITS

- Placez les cache-conduits décoratifs sur le haut de la hotte.

- Insérez la partie inférieure du cache-conduit dans les impressions sur le haut de la hotte.

- Déployez le conduit interne vers le haut jusqu'au support de plafond.

- Fixez le cache-conduit au support au moyen des deux petites vis Phillips fournies.

Vis de montage

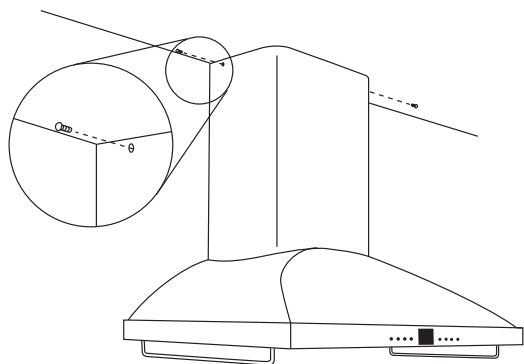
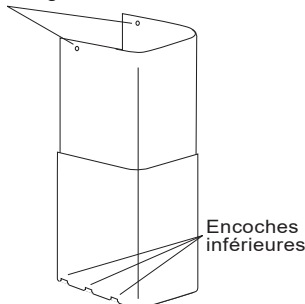

8 INSTALLER LES FILTRES

- Retirez la pellicule protectrice sur les filtres.

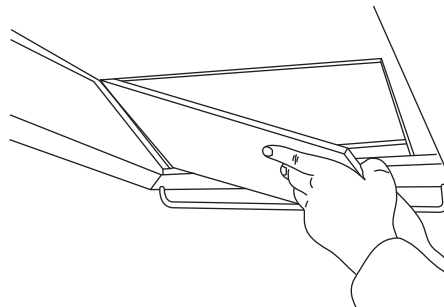

- Inclinez le filtre dans les fentes à l'arrière de l'ouverture. Soulever le filtre et tirer le bouton vers l'avant jusqu'à ce que le filtre repose sur les fentes.

- Installez les trois filtres à graisse.

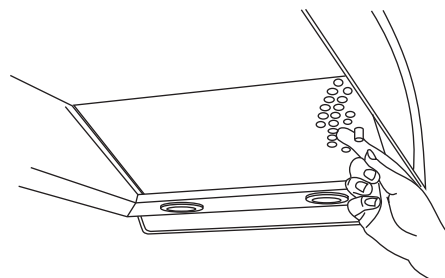

- Pour retirer les filtres, saisissez le bouton, poussez le filtre vers l'arrière et inclinez-le vers le bas.

- Si le voyant de rappel de nettoyage du filtre est allumé en rouge après l'installation de filtres, assurez-vous de vérifier que le filtre latéral gauche entre en contact avec le commutateur de filtre.

9 FINALISER L'INSTALLATION

- Retirez le film protecteur recouvrant le tableau de commande sur la face avant de la hotte et tout autre matériel d'emballage.

- Consultez le Manuel de l'utilisateur pour le mode d'emploi.

REMARQUE : Lors de la procédure d'installation décrite dans ce manuel, il est recommandé de porter des lunettes de sécurité.

Pour le service Monogram® dans votre région, visitez monogram.com.

REMARQUE : L'amélioration des produits est un effort continu chez Monogram Appliances. Par conséquent, les matériaux, l'apparence et les spécifications peuvent être modifiés sans préavis.



MONOGRAM